



DOLLE®

DOLLE TREPPEN

**DIE SCHÖNSTE VERBINDUNG
ZWISCHEN ZWEI ETAGEN**

WIR SCHAFFEN RÄUME, VERBINDEN EBENEN UND ERÖFFNEN NEUE PERSPEKTIVEN

Mit unseren Treppen liefern wir für unterschiedliche Wohn- und Lebensbereiche die passenden Lösungen zur Raumgestaltung. Von klassischen Holzprodukten bis hin zu hochqualitativen Treppenbausätzen hat sich das Produktportfolio über die Jahre stetig vergrößert.

Das breit gefächerte Wohnraumtreppen-Sortiment umfasst neben Bodentreppen, Geschosstreppen, Mittelholmtreppen, Raumspartreppen, Spindeltreppen und Außentreppen auch Geländersysteme und umfangreiches Zubehör.

Kontinuierlich erweitern wir unser Sortiment und arbeiten an technischen Verbesserungen sowie Neuerungen. Das Produktionsverfahren für DOLLE Treppen ist nach DIN ISO 9001 zertifiziert. Alle Bodentreppen werden gemäß DIN EN 14975 hergestellt.

DOLLE Treppen sind stets „der sichere Weg nach oben“!



MITTELHOLMTREPPEN	6
RAUMSPARTREPPEN	14
SPINDELTREPPEN	19
TREPPEN NACH MASS	22
BODENTREPPEN	30
KINDERSICHERHEITSGITTER	31
AUSSENTREPPEN	34
GELÄNDERSYSTEM	38
TREPPENWISSEN	40
DATEN UND MASSE	46
PLANUNGSHILFEN DIGITAL	49

RAUMSPARTREPPEN

Platz ist bekanntlich in der kleinsten Hütte! In Wohnräumen mit eher geringer Grundfläche und kleinen Deckenöffnungen sind Raumspar-treppen von DOLLE die ideale Lösung. Durch einen schmalen Stufen-zuschnitt, geringere Auftrittstiefe und einen etwas steileren Treppenlauf machen diese Treppen es möglich, auch bei wenig Ausladung ein normales Geschoss zu erreichen. Raumspar-treppen lassen sich perfekt an alle räumlichen Gegebenheiten anpassen. Alle Modelle können auch von Hobby-Heimwerkern selbst aufgebaut werden. Bei der Konstruktion von Raumspar-treppen gibt es verschiedene Arten, die sich in Funktion und Aussehen unterscheiden.

MITTELHOLMTREPPEN

Das besondere Charakteristikum sind die Stufen, die kipp- und verdrehungssicher auf Stahlträgern befestigt sind. Diese Träger werden nacheinander miteinander verbunden, sodass sich daraus der Mittelholm ergibt. Mittelholmtreppen bieten die größtmögliche Anpassung an einen Raum, denn sie sind beim Einbau in sich drehbar und in der Höhe verstellbar. Dadurch bieten sie eine große Freiheit bezüglich des Verlaufes: Sie können fast beliebig zwischen gerade und gewandelt variiert werden. Durch die leichte Raumwirkung dieser speziellen Bauart sind Mittelholmtreppen ein wahrer Eyecatcher.

WANGENTREPPEN

Die Wangentreppe ist die bekannteste Treppenform. Kennzeichen sind die beiden tragenden Balken bzw. Wangen, die die Stufen an den Seiten zusammenhalten und damit die Treppe tragen. Einseitige Wangentreppen sind auf einer Seite im Mauerwerk verankert. Ihre besondere Stärke ist die Vielfalt der Variationen: Verschiedene Materialien lassen sich miteinander kombinieren, ebenso Stufenarten, Podeste und Wendelungen. Abhängig davon reicht das Design von klassisch bis modern. Eine Anpassung der Treppe an die individuelle Geschosshöhe kann durch Kürzen der Wangen erreicht werden.

SPINDELTREPPEN

Spindeltreppen sind der Inbegriff von Eleganz und beeindruckend in ihrer architektonischen Gestaltung durch die Kombination von romantisch verspieltem Schwung und stabilem Material. Die Bewegung dreht sich um die Mittelsäule und bleibt doch statisch – ein Gegensatz der besonderen Art, der jedem Raum eine individuelle Note verleiht. Vorteile gegenüber anderen Treppenarten sind zudem:

- › Stufen winden sich kreisförmig um eine Mittelsäule
- › Kompaktere Bauart
- › Grundfläche im Allgemeinen geringer
- › Spindeltreppen passen in fast alle Räume



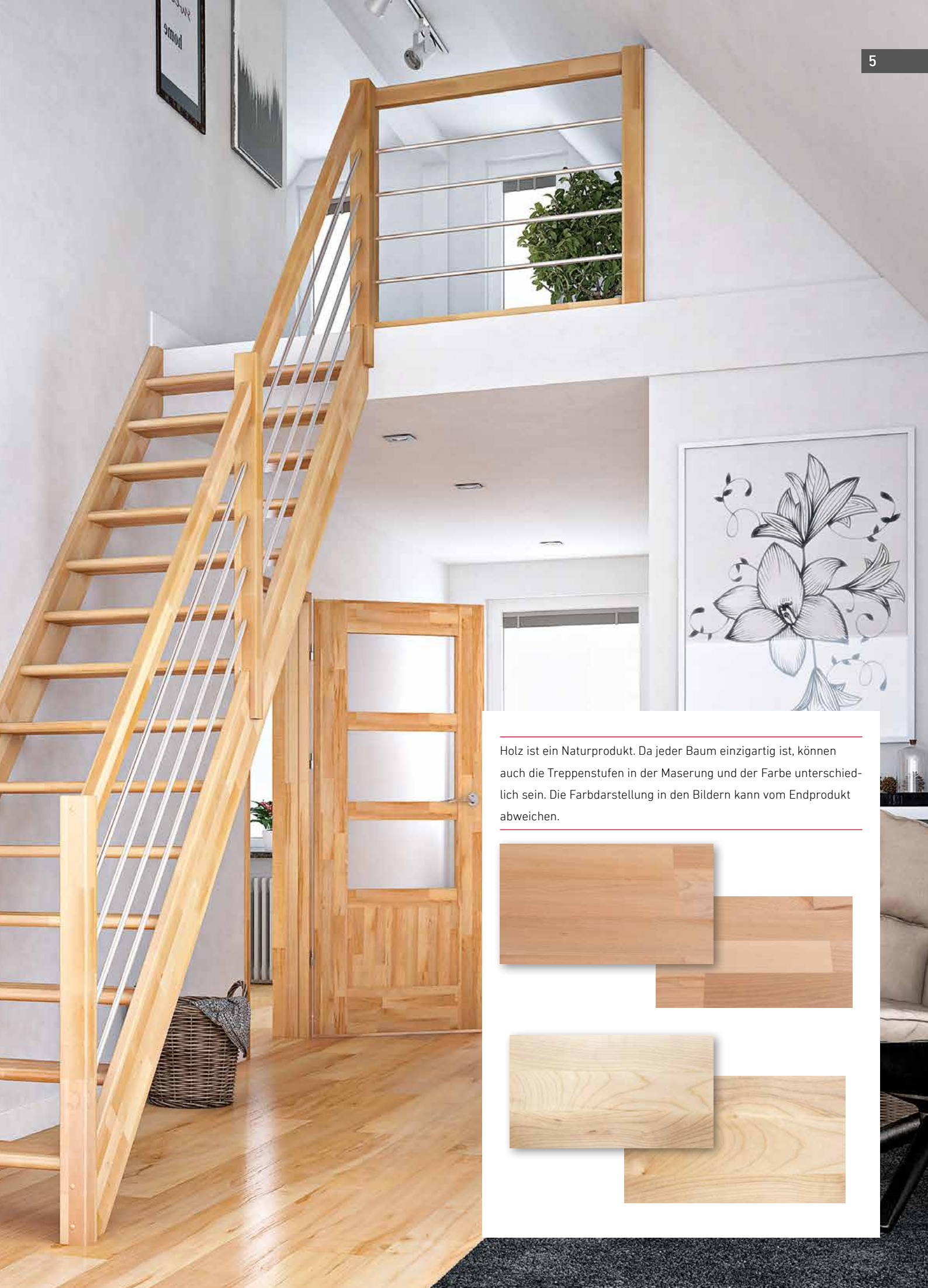

Holz ist ein Naturprodukt. Da jeder Baum einzigartig ist, können auch die Treppenstufen in der Maserung und der Farbe unterschiedlich sein. Die Farbdarstellung in den Bildern kann vom Endprodukt abweichen.





SYDNEY

ES WERDE LICHT

Die DOLLE Sydney beeindruckt mit einem durchgehenden Mittelholm und darin integrierter LED-Beleuchtung. Die Stufen aus Buche, Eiche geölt oder Eiche weiß geölt in Kombination mit der anthrazitfarbenen oder weißen Unterkonstruktion machen die Sydney zu einer regelrechten Raumschulptur. Das Designgeländer mit offenen Klemmpfosten und mitlaufenden Edelstahlstäben bildet den passenden Abschluss an der Seite und ist im Lieferumfang inbegriffen.

TREPPENVERLAUF

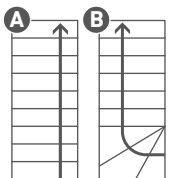

- A. Geradelaufend
B. 1/4-gewandelt

HÖLZER

BUCHÉ
GEÖLT

EICHE
GEÖLT

EICHE WEISS
GEÖLT

WEISS*
RAL 9016

ANTHRAZIT*
RAL 7016

* Unterkonstruktion

MASSE

Geschosshöhe: max. 315 cm

Treppenbreite: 75 cm

Steigungshöhe: 18,5 bis 22,5 cm pro Stufe

ZUBEHÖR

- › LED-Licht-Paket
- › Brüstungsgeländer
- › Zusätzliche Geländerelemente



HAMBURG

HANSEATISCH GERADLINIG

Die geraden Stufen der DOLLE Hamburg unterstreichen die geometrische Klarheit des Designs. Dank innenliegender Verschraubung wirken die einzelnen Mittelholmsegmente, die die Stufen tragen, fast wie nahtlos miteinander verbunden. Alle Stufen sind aus geöltem Holz gefertigt. Das Designgeländer ist im Lieferumfang inbegriffen.

MASSE

Geschosshöhe: max. 322 cm

Treppenbreite: 75/85 cm

Steigungshöhe: 18,5 bis 21,5 cm pro Stufe

ZUBEHÖR

- › Brüstungsgeländer
- › Zusätzliche Geländerelemente

HÖLZER

BUCH
GEÖLT

EICHE
GEÖLT

EICHE WEISS
GEÖLT

PERLGRAU*

WEISS*
RAL 9016

ANTHRAZIT*
RAL 7016

* Unterkonstruktion

TREPPENVERLAUF

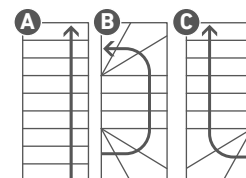

- A. Geradelauf
- B. 1/2-gewandelt
- C. 1/4-gewandelt



FRANKFURT

VIELSEITIG IM EINBAU

Dieses vielseitige Treppenmodell mit pulverbeschichtetem Mittelholm aus Metall und geraden Holzstufen passt sich flexibel in jeden Raum ein. Die einzelnen Elemente des Mittelholms bieten optisch dank innen liegender Verschraubung einen fast völlig ebenmäßigen Eindruck. Die Holzstufen aus Buche oder Eiche sind geölt. Das Designgeländer ist im Lieferumfang inbegriffen.

TREPPENVERLAUF

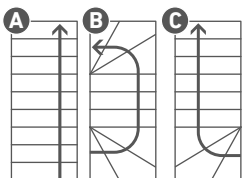

- A. Geradelaufend
- B. 1/2-gewandelt
- C. 1/4-gewandelt

HÖLZER

BUCHE
GEÖLT

EICHE
GEÖLT

EICHE WEISS
GEÖLT

PERLGRAU*

WEISS*
RAL 9016

ANTHRAZIT*
RAL 7016

* Unterkonstruktion

MASSE

Geschosshöhe: 301 cm

Treppenbreite: 65/75 cm

Steigungshöhe: 18,5 bis 21,5 cm pro Stufe

ZUBEHÖR

- › Brüstungsgeländer
- › Zusätzliche Geländerelemente



BERLIN

BESCHWINGTES AMBIENTE

DOLLE Berlin eignet sich besonders bei sehr geringem Platz. Dank formschön geschwungener Stufen und individuell anpassbarem Treppenlauf von gerade bis gewandelt (maximal $\frac{1}{4}$ -gewandelt) passt sie selbst in kleinste Nischen. Die Stufenträger bestehen aus pulverbeschichtetem Metall. Die Hölzer sind geölt. Das Designgeländer ist im Lieferumfang inbegriffen.

MASSE

Geschosshöhe: max. 315 cm

Treppenbreite: 64 cm

Steigungshöhe: 18,5 bis 22,5 cm pro Stufe

ZUBEHÖR

- > Brüstungsgeländer
- > Zusätzliche Geländerelemente

HÖLZER

BUCHÉ
GEÖLT

EICHE
GEÖLT

EICHE WEISS
GEÖLT

PERLGRAU*

WEISS*
RAL 9016

ANTHRAZIT*
RAL 7016

* Unterkonstruktion

TREPPENVERLAUF

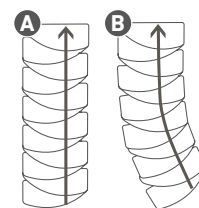

A. Geradelaufend

B. ab 5° gewandelt, bis max. 90°



CORK

KOMFORTABEL UND MODERN

Besonders tiefe und breite Stufen ebnen mit der DOLLE Cork den sicheren sowie bequemen Weg nach oben. Ähnlich wie die DOLLE Dublin verbindet diese Mittelholmtreppe moderne Optik mit sachlicher Funktion, bietet dabei aber mehr Raum für den buchstäblich großen Auftritt. Ein Geländer ist im Lieferumfang bereits enthalten. Zur Auswahl stehen ein Einzelstab- oder ein Edelstahlgeländer.

TREPPENVERLAUF

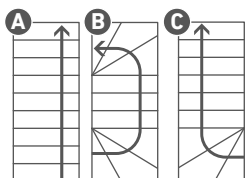

- A. Geradelaufend
- B. 1/2-gewandelt
- C. 1/4-gewandelt

HÖLZER

BUCH
LACKIERT

EICHE
LACKIERT

AHORN
LACKIERT

PERLGRAU*

ANTHRAZIT*
RAL 7016

* Unterkonstruktion

MASSE

Geschosshöhe: max. 337 cm

Treppenbreite: 75 cm

Steigungshöhe: 18,5 bis 22,5 cm pro Stufe

ZUBEHÖR

- › Brüstungsgeländer
- › Zusätzliche Geländerelemente



DUBLIN

FLEXIBILITÄT AUF KLEINEM RAUM

DOLLE Dublin ist ideal für den Selbsteinbau geeignet. Sie lässt sich in der Wendelung bzw. dem Treppenverlauf und der Steigungshöhe den individuellen Raumverhältnissen leicht anpassen. DOLLE Dublin wird mit einem Geländer geliefert. Zur Auswahl stehen ein Einzelstab- oder ein Edelstahlgeländer.

MASSE

Geschosshöhe: max. 337 cm

Treppenbreite: 65/75 cm

Steigungshöhe: 18,5 bis 22,5 cm pro Stufe

ZUBEHÖR

- > Brüstungsgeländer
- > Zusätzliche Geländerelemente

HÖLZER

BUCHE
LACKIERT

EICHE
LACKIERT

AHORN
LACKIERT

PERLGRAU*

ANTHRAZIT*
RAL 7016

* Unterkonstruktion

TREPPENVERLAUF

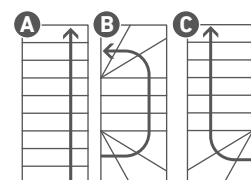

A. Geradelaufend

B. 1/2-gewendelt

C. 1/4-gewendelt



BASEL

RAUMSPAREN EXTREM

Die DOLLE Basel fällt durch die Form der Raumsparstufen sowie ihr einseitiges Geländer mit mitlaufenden Edelstahlstäben ins Auge. Sie begeistert alle, die eine einfache und flexible Lösung für eine raumsparende Treppe in hochwertiger Qualität suchen. Die warmen Farben des lackierte Holzes verströmen eine besondere Wohnlichkeit. Ein Geländer ist im Lieferumfang enthalten.

TREPPENVERLAUF

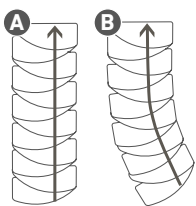

A. Geradelaufend

B. ab 5° gewandelt, bis max. 90°

HÖLZER

BUCH
LACKIERT

EICHE
LACKIERT

AHORN
LACKIERT

PERLGRAU*

ANTHRAZIT*
RAL 7016

* Unterkonstruktion

MASSE

Geschosshöhe: max. 315 cm

Treppenbreite: 64 cm

Steigungshöhe: 18,5 bis 22,5 cm pro Stufe

ZUBEHÖR

- > Brüstungsgeländer
- > Zusätzliche Geländerelemente



BOSTON

GERADEWEGS NACH OBEN

Diese Mittelholmtreppe punktet mit 70 cm breiten Stufen aus Buche oder Eiche. Damit schafft sie einen sehr bequemen Auftritt auch auf wenig Raum. Die Unterkonstruktion ist in zwei Farben erhältlich. Das Geländer besteht aus Geländerpfosten mit Edelstahlstäben. Der Kontrast zwischen Holz und Metall ist ein zeitloser Einrichtungstrend.

MASSE

Geschosshöhe: max. 300 cm

Treppenbreite: 74 cm

Steigungshöhe: 19 bis 25 cm pro Stufe

HÖLZER

BUCHE
LACKIERT

EICHE
LACKIERT

WEISS*
RAL 9016

ANTHRAZIT*
RAL 7016

* Unterkonstruktion

TREPPENVERLAUF

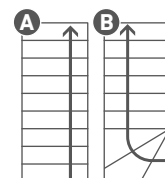

A. Geradelaufend

B. ¼-gewandelt (unten)



PARIS

SOLIDE ELEGANZ – STUFE FÜR STUFE

Leicht, hell, zeitlos elegant – die Raumspartreppe DOLLE Paris macht ihrer Namensgeberin alle Ehre. Durch ihr schlankes Erscheinungsbild wird sie zur optimalen Wohnbegleiterin auch in kleinen Räumen. Diese designorientierte Nebentreppe erhalten Sie wahlweise als offene Treppe (ohne Setzstufen) oder als geschlossene Treppe (mit Setzstufen).

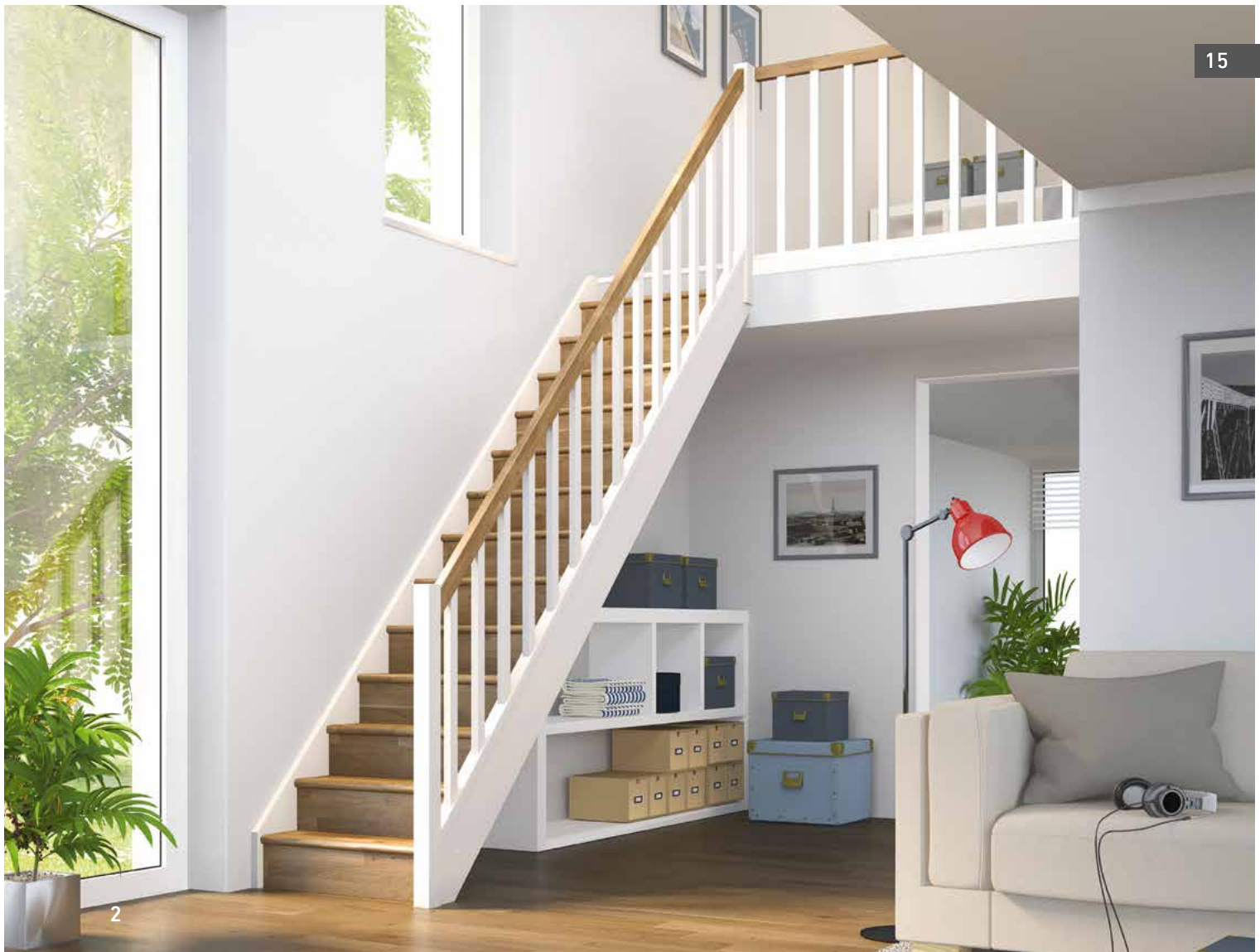

- 1 Buche, ¼-gewandelt unten rechts,
Geländer mit mitlaufenden Edelstahlrohren
- 2 Eiche mit Wangen in Weiß,
geradelaufend, Geländer mit Rechteckstäben
- 3 Buche, gerade, Geländer mit mitlaufenden
Edelstahlrohren
- 4 Fichte, ¼-gewandelt unten, Geländer mit
Rechteckstäben



MASSE

Geschosshöhe: gerade max. 280,5cm,
¼-gewandelt bis max. 318 cm
Treppenbreite: 83,5cm
Steigungshöhe: 18,7 cm

ZUBEHÖR

- › Brüstungsgeländer
- › Setzstufen
- › Steiggeländer

HÖLZER

BUCHÉ
LACKIERT / UNBEHANDELT

FICHTE
UNBEHANDELT

EICHE
LACKIERT

WEISS*
GRUNDIERT

* Für Wangen, Pfosten und Stäbe
in Kombination mit Buche oder Eiche

TREPPENVERLAUF

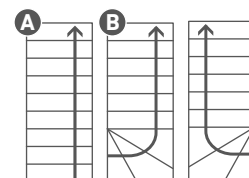

A. Geradelaufend

B. ¼-gewandelt unten (rechts/links)

Hinweis: Grundsätzlich sind alle Stufen für die
Aufnahmen von Setzstufen vorgefräst.



LYON

FRENCH FINESSE FÜR KLEINEN RAUM

Die DOLLE Lyon fügt sich mit ihrer klaren Linie auch auf kleinstem Raum harmonisch in verschiedene Einrichtungsstile ein. Diese Nebentreppe ist mit einem Geländer in drei Varianten erhältlich. Durch einen interessanten Materialmix entfaltet die Raumsparstreppe DOLLE Lyon einen besonderen Reiz. Mit aufgesattelten Stufen, mit leicht gerundetem Überstand, bietet diese Treppe eine bequeme Auftrittsfläche.

TREPPENVERLAUF

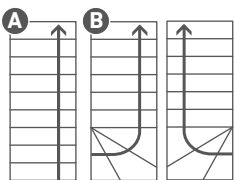

A. Geradelaufend

B. ¼-gewandelt unten (rechts/links)

HÖLZER

BUCHEN
LACKIERT

KIEFER
LACKIERT

EICHE
LACKIERT

* Lackiert oder unbehandelt

MASSE

Geschosshöhe: max. 286 cm

Treppenbreite: 65/75 cm

Steigungshöhe: 22 cm

ZUBEHÖR

› Brüstungsgeländer

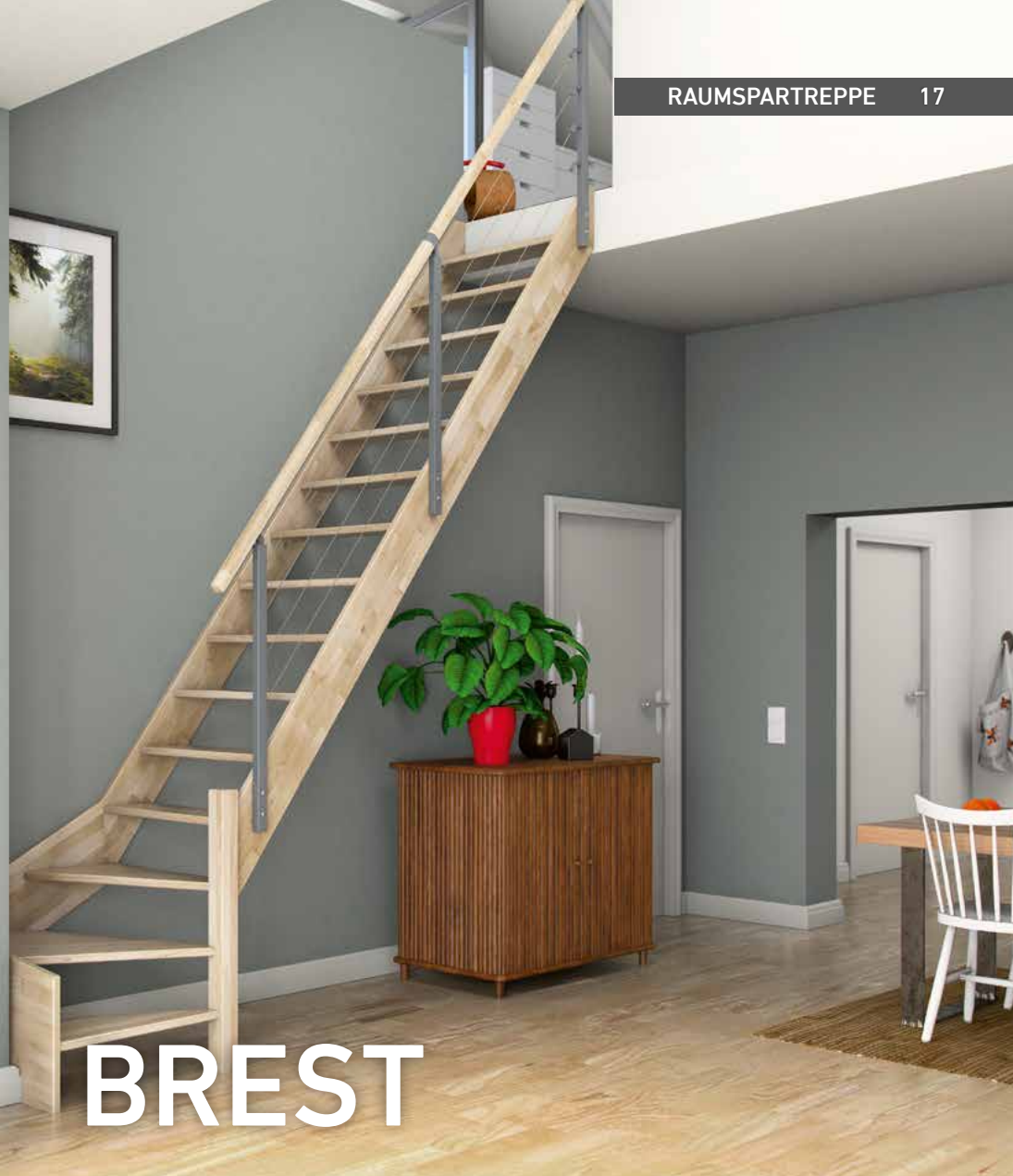

BREST

RUSTIKALER RAUMSPARER

Die Raumsparstreppe Brest kombiniert unbehandeltes Eichenholz mit einem Geländer aus mitlaufenden Edelstahldrähten und grau metallic pulverbeschichteten Pfosten. Dieser Materialmix passt perfekt zusammen. Das Holz ist naturbelassen. Sie können es selbst individuell in Ihrer Wunschfarbe lackieren oder einfach ölen. Brest eignet sich ideal für junges Wohnen.

MASSE

Geschosshöhe: max. 280 cm (geradelaufend),
max. 320 cm (¼-gewendelt)

Treppenbreite: 70 cm

Steigungshöhe: 20 cm

HÖLZER

EICHE
UNBEHANDELT

TREPPENVERLAUF

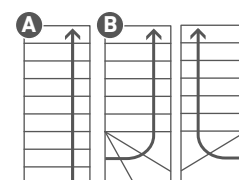

A. Geradelaufend

B. ¼-gewendelt unten (rechts/links)



BURGAU

DIE GÜNSTIGE TREPPE

Diese Treppe mit geraden Stufen und einseitigem Holzgeländer verbindet Qualität mit Funktionalität. Die Anpassung der Treppe an die Geschosshöhe geschieht einfach durch das Kürzen der Wangen.

TREPPENVERLAUF



A. Geradelaufend

HÖLZER

- BUCHÉ UNBEHANDELT
- FICHTE UNBEHANDELT

MASSE

Geschosshöhe: max. 289 cm
 Treppenbreite: 63 cm
 Steigungshöhe: 20,6 cm

GELÄNDER

Aus Holz, links oder rechts montierbar

ZUBEHÖR

- > Zusätzliches Geländer
- > Brüstungsgeländer

Technische Daten ab Seite 46

Baurechtliche Kategorie: Nebentreppe

dolle.de/burgau



BERN

EINFACH RAUMSPAREND

Diese Nebentreppe mit leicht abgerundeten Raumspartstufen ist ideal für kleine Räume. Die gerundeten Wangen müssen bei der Einstellung der passenden Geschosshöhe nicht mehr gekürzt werden.

TREPPENVERLAUF



A. Geradelaufend

HÖLZER

- BUCHÉ UNBEHANDELT
- BUCHÉ LACKIERT
- FICHTE UNBEHANDELT

MASSE

Geschosshöhe: 250 bis 285 cm
 Treppenbreite: 63 cm
 Steigungshöhe: 19,2 bis 21,9 cm

GELÄNDER

Mit Pfosten und Handlauf aus Holz, mitlaufende Edelstahlstäbe

ZUBEHÖR

- > Zusätzliches Geländer
- > Brüstungsgeländer

dolle.de/bern



CALGARY

SPORTLICHER KONTRAST

Die moderne Spindelstieppe bietet einen Farbkontrast im Raum durch ihre dunkle, anthrazitfarbene Metallkonstruktion mit hellen oder anthrazit lackierten Stufen aus Buche Multi-plex. Das triangelförmige Podest ist bauseits anpassbar.

TREPPENVERLAUF

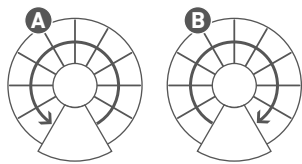

- A. Linksgewendelt
B. Rechtsgewendelt

HÖLZER

BUCHE *

BUCHE LACKIERT*
ANTHRAZIT RAL 7016

ANTHRAZIT **
RAL 7016

- * Buchendeckfurnier
** Unterkonstruktion

MASSE

Geschosshöhe: max. 280,8 cm
Treppendurchmesser: 120/140 cm
Steigungshöhe: 20,4 bis 23,4 cm

Technische Daten ab Seite 46

Baurechtliche Kategorie: Nebentreppen

→ dolle.de/calgary



MONTREAL

BEQUEME LEICHTIGKEIT

Bei dieser Spindelstieppe trifft skandinavisches Design auf hohen Trittkomfort dank ihrer breiten Stufen. Die hellen Farben fügen sich in viele Wohnstile gut ein. Das triangelförmige Podests ist für eckige Deckenöffnungen geeignet und an runde bauseits anpassbar.

TREPPENVERLAUF

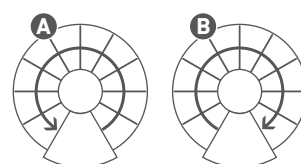

- A. Linksgewendelt
B. Rechtsgewendelt

HÖLZER

BUCHE *

EICHE *

WEISS **
RAL 9016

- * Deck- und Kantenfurnier
** Unterkonstruktion

MASSE

Geschosshöhe: max. 282 cm
Treppendurchmesser:
120/140 cm
Steigungshöhe: 21 bis 23,5 cm

ZUBEHÖR

- › Brüstungsgeländer

→ dolle.de/montreal

OSLO



NORDISCHES DESIGN MIT SCHWUNG

Die elegante Spindeltreppe mit Holzstufen und pulverbeschichteter Metallunterkonstruktion ist wahlweise in Weiß oder Grau erhältlich. Sie eignet sich optimal für offene Räume, Galerien oder auch junges Wohnen und ist als Bausatz erhältlich. Im Lieferumfang enthalten ist ein Podest für eckige Deckenöffnungen, das baus- eits auch an runde Öffnungen angepasst werden kann.

TREPPENVERLAUF

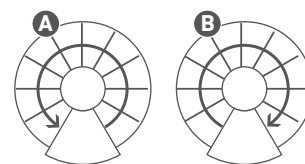

- A. Linksgewendelt
B. Rechtsgewendelt

HÖLZER

BUCH
LACKIERT

EICHE
LACKIERT

WEISS*
RAL 9010

GRAU*
RAL 9006

* Unterkonstruktion

MASSE

Geschosshöhe: max. 365 cm,
Treppe Durchmesser:
120 / 140 / 160 cm
Steigungshöhe: 21 bis 23 cm

ZUBEHÖR

➤ Brüstungsgeländer

Technische Daten ab Seite 46

Baurechtliche Kategorie: Nebentreppe

➔ dolle.de/oslo



GANZ IN HOLZ

Die Spindeltrappe mit massiven Leimholzstufen aus geölter Eiche oder Buche und einer Mittelsäule aus Holz ist eine Nebentreppe mit sehr natürlicher Ausstrahlung. Die Säule besteht aus einzelnen Hülzen, die aus Massivholz gefertigt sind. Ein triangelförmiges Podest ist im Lieferumfang enthalten und kann bauseits an runde Deckenöffnungen angepasst werden

TREPPENVERLAUF

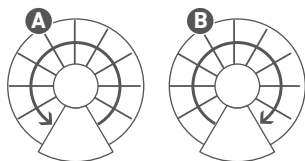

- A. Linksgewendelt
B. Rechtsgewendelt

HÖLZER

BUCHÉ
GEÖLT

EICHE
GEÖLT

MASSE

Geschosshöhe: max. 337,5 cm
Treppendurchmesser:
120 / 140 cm
Steigungshöhe: 20,5 bis 22,5 cm

ZUBEHÖR

› Brüstungsgeländer

WINNIPEG



TREPPEN NACH MASS

Treppen sind mehr als nur die Verbindung zwischen den Geschossen. Sie sind auch ein Stück Design und Raumkunst. Als gestalterische Merkmale guter Architektur und Raumgestaltung tragen sie zur Wirkung eines Raumes entscheidend bei. Aus dem Zusammenspiel von Geländern, Wangen, Stufen und jeweiligen Materialien entsteht ein faszinierender, individueller Gesamteindruck. Bei Treppen, die jeden Tag begangen werden und Sie lange begleiten, sollten also Funktion und Design Hand in Hand gehen. Treppen von DOLLE erfüllen diesen hohen Anspruch und bieten Ihnen eine Vielfalt passender Lösungen für Ihr Zuhause.

Treppen, die Geschosse verbinden, heißen im Allgemeinen Geschosstreppen und sind baurechtlich auch definiert als notwendige Treppen. Nach der DIN 18065 müssen sie verschiedene Anforderungen erfüllen. Die Treppen nach Maß von DOLLE tun dies und können noch mehr. Alle Vorteile auf einen Blick:

- › Maßgeschneidert für jede Wohnraumsituation
- › Ausgewählte Hölzer aus kontrolliertem Holzanbau
- › Hochwertige Oberflächenbehandlung
- › Handwerksgerechte, hochwertige Verarbeitung
- › Lange Lebensdauer



BILBAO

DAS DESIGNSTÜCK IM WOHNRAUM

Diese besondere, geländertragende Treppe mit Geländerstäben aus Holz- oder Edelstahl zeichnet sich durch ihre Eleganz und Leichtigkeit aus, die sich jedem Haus- und Wohnungsstil anpasst. Die transparente Innenkonstruktion schafft zusätzlich Platz unter der Treppe.

TREPPENVERLAUF

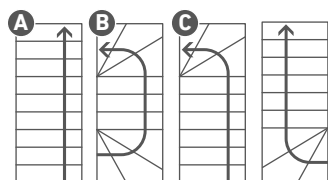

- A. Geradelaufend
 B. 1/2-gewendelt
 C. 1/4-gewendelt (oben/unten)

HÖLZER – PARKETTVERLEIMT

BUCHE

ESCHE

AHORN

EICHE

KIRSCH
 BUCHE GEBEIZT

WALNUSS
 BUCHE GEBEIZT

WEISS*
 GRUNDIERT

ANTHRAZIT*
 GRUNDIERT

* Für Wange in Kombination mit jeweiligem Holz

MASSE

Geschosshöhe: max. 300 cm
 Treppenbreite: bis 100 cm
 Steigungshöhe: nach Maß

ZUBEHÖR

- › Edelstahlstäbe
- › Brüstungsgeländer und passende Pfosten
- › Kinderschutzleisten
- › Abdeckkappen Holz oder Edelstahloptik
- › Deckenlochverkleidung
- › Wandhandlauf

Excel-Planer unter dolle.de/planungstools

→ dolle.de/bilbao

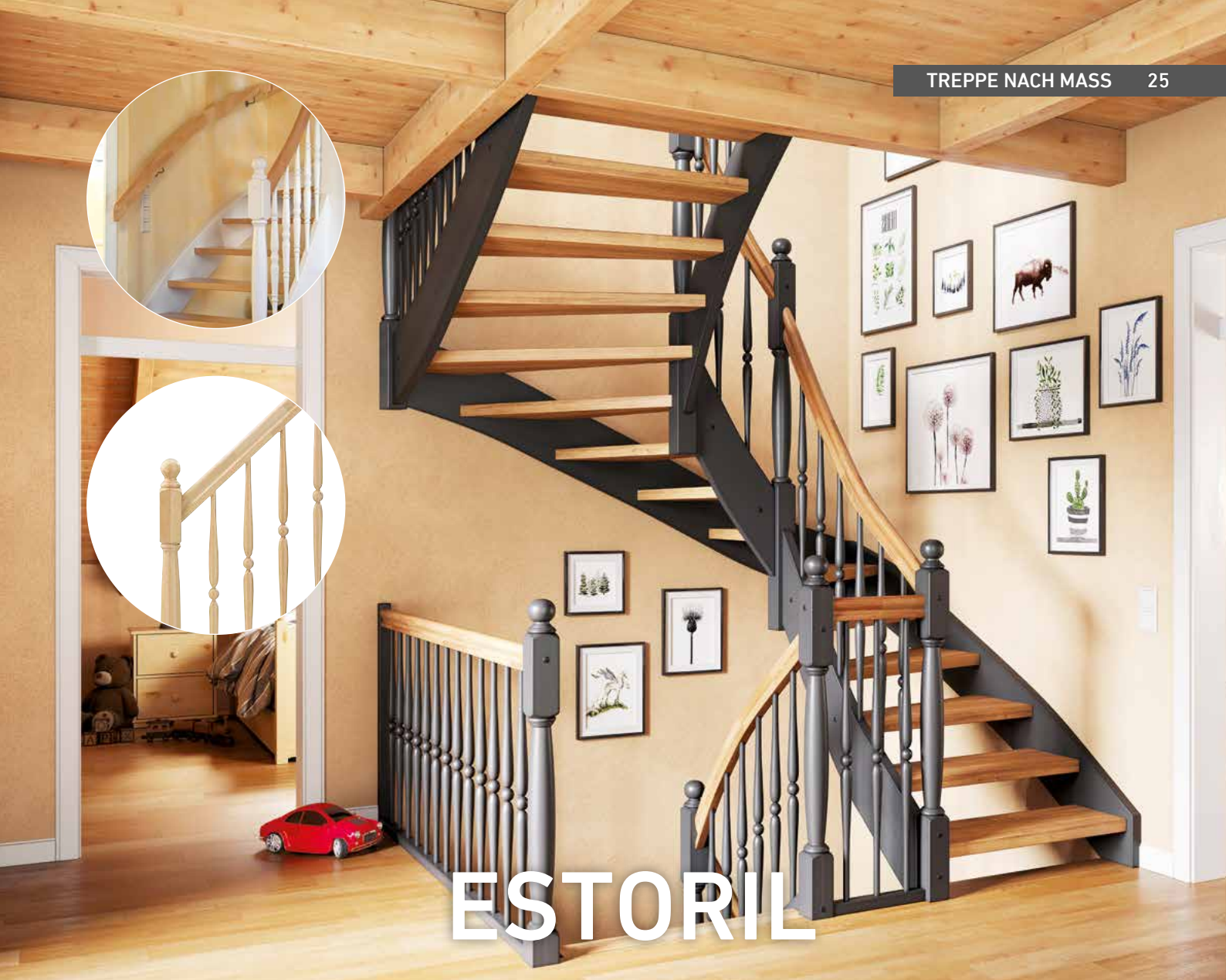

ESTORIL

EDLE TREPPE IM LANDHAUSSTIL

Diese massive Holzwangentreppe wird auf Maß gefertigt und lässt in Sachen Holz Auswahl, Design, Verarbeitung und Lebensdauer keine Wünsche offen. Die einzelnen Treppenteile bestehen aus ausgewählten, massivverleimten Hölzern. Ein besonderes Highlight sind die elegant gedrechselten Geländerstäbe.

MASSE

Geschosshöhe: nach Maß
Treppenbreite: bis 100 cm
Steigungshöhe: nach Maß

ZUBEHÖR

- > Brüstungsgeländer und passende Pfosten
- > Deckenlochverkleidung
- > Kinderschutzleisten
- > Setzstufen
- > Aufgesattelte Antrittsstufen
- > Wandhandlauf

HÖLZER

BUCHE

ESSCHE

AHORN

EICHE

KIEFER

WALNUS
BUCHE GEBEIZT

KIRSCH
BUCHE GEBEIZT

WEISS*
GRUNDIERT

ANTHRAZIT*
GRUNDIERT

* Für Wangen, Pfosten und Stäbe in Kombination mit jeweiligem Holz

TREPPENVERLAUF

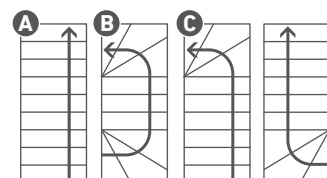

A. Geradelaufend

B. 1/2-gewandelt

C. 1/4-gewandelt (oben/unten)



ORLY

MODERN IN HOLZ UND EDELSTAHL

Die DOLLE Orly ist eine massive Holzwingentreppe in moderner Optik und das ganz nach Maß. Dieses Modell ist eine handwerksgerecht verarbeitete Treppe mit mitlaufendem Geländer, die eine dauerhaft schöne Verbindung zwischen zwei Geschossen herstellt. Drei Geländervarianten sind möglich.

TREPPENVERLAUF

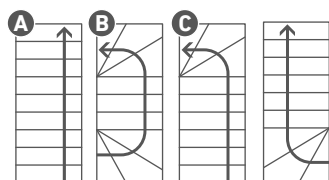

- A. Geradelaufend
- B. 1/2-gewandelt
- C. 1/4-gewandelt (oben/unten)

HÖLZER

BUCHE

ESCHE

AHORN

EICHE

KIEFER

WALNUS
BUCHE GEBEIZT

KIRSCH
BUCHE GEBEIZT

WEISS*
GRUNDIERT

ANTHRAZIT*
GRUNDIERT

* Für Wangen, Pfosten in Kombination mit jeweiligem Holz

MASSE

Geschosshöhe: max. 300 cm
Treppenbreite: bis 100 cm
Steigungshöhe: bis 22 cm

ZUBEHÖR

- > Brüstungsgeländer mit passenden Pfosten
- > Deckenlochverkleidung
- > Kinderschutzleisten
- > Setzstufen
- > Aufgesattelte Antrittsstufen
- > Wandhandlauf

Excel-Planer unter dolle.de/planungstools

→ dolle.de/orly



HOCKENHEIM

KLASSISCHE TREPPE MIT IDEALLINIE

Diese massive Holzwangentreppe wird dank ihrer individuellen Maserung und den natürlichen Farbtönen zu einem ganz besonderen Teil des Interieurs. Das innen liegende Geländer ist erhältlich mit Holzstäben in drei Ausführungen: rund, rechteckig oder konvex.

MASSE

Geschosshöhe: max. 300 cm
Treppenbreite: bis 100 cm
Steigungshöhe: bis 22 cm

ZUBEHÖR

- > Brüstungsgeländer mit passenden Pfosten
- > Deckenlochverkleidung
- > Kinderschutzleisten
- > Setzstufen
- > Aufgesattelte Antrittsstufen
- > Wandhandlauf

HÖLZER

BUCHE

ESCHE

AHORN

EICHE

KIEFER

WALNUSS
BUCHE GEBEIZT

KIRSCH
BUCHE GEBEIZT

WEISS*
GRUNDIERT

ANTHRAZIT*
GRUNDIERT

* Für Wangen, Pfosten und Stäbe in Kombination mit jeweiligem Holz

TREPPENVERLAUF

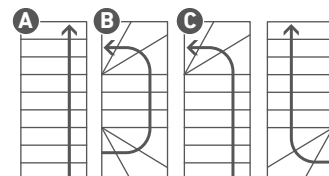

A. Geradelaufend

B. ½-gewandelt

C. ¼-gewandelt (oben/unten)



FARO

RAUMSPARTREPPE NACH MASS

Die Raumparttreppe DOLLE Faro ist eine auf individuelles Maß gefertigte Nebentreppe bzw. Kleintreppe mit Holzwangen und offenen, eingestemten Stufen sowie einseitigem Geländer. Innerhalb der Mindestmaße besteht individuelle Freiheit – so kann die Treppe auch in ausgefallenen Abmessungen gefertigt werden. Dadurch passt sie sich selbst kleinsten Räumen ideal an.



2

1 Eiche, ¼-gewandelt unten rechts, Geländer mit Holzstäben, Wangen/Pfosten/Stäbe anthrazit grundiert 2 Eiche, ¼-gewandelt unten rechts, Geländer mit Edelstahlstäben 3 Eiche, ¼-gewandelt unten rechts, Wangen/Pfosten/Stäbe weiß grundiert, Geländer mit Edelstahlstäben 4 Buche, gerade, Geländer mit Knieleiste 5 Eiche, ¼-gewandelt unten links, Geländer mit senkrechten Edelstahlstäben



4



5

MASSE

Geschosshöhe: 185 bis 299 cm

Treppenbreite: 55 bis 75 cm

Steigungshöhe: 18,5 bis 22,9 cm

Auftrittstiefe: 14 bis 22 cm

ZUBEHÖR

› Brüstungsgeländer und passende Pfosten

Hinweis: Bei gewendelter Ausführung:

Außenwange unbedingt an der tragenden Wand montieren!

HÖLZER – PARKETTVERLEIMT

BUCHE*

EICHE*

WEISS**
GRUNDIERT

ANTHRAZIT**
GRUNDIERT

* Lackiert oder unbehandelt

** Für Wangen, Pfosten und Stäbe in Kombination mit Buche

TREPPENVERLAUF

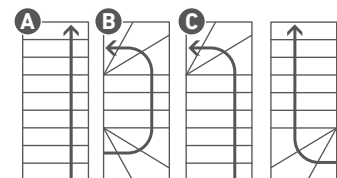

A. Geradelaufend

B. ½-gewandelt

C. ¼-gewandelt (oben/unten)

U-WERT:
0,38

CLICKFIX® THERMO

ENERGIE SPAREN MIT BODENTREPPEN

Maße

Rohbaumaße	120 × 60 cm, 120/130/140 × 70 cm
Deckenöffnung Breite	min. 60 cm
Deckenöffnung Länge	min. 120 cm
Lichte Raumhöhe	bis 274 cm, bis 318 cm mit längerer Leiter
Ausklappmaß	153 cm
Sondermaße	Kastenhöhe bis 80 cm

Daten

Lukenkasten	Holz, 24 cm hoch, weiß
Lukendeckel	weiß, Stärke 76 mm
Leiternteil	3-teilig, Holme Kiefer, Stufen Buche, Stufentiefe 8,3 cm
Tragkraft	150 kg, mit Überlastprüfung
TOP- Wärmedämmung:	U-Wert 0,38 W/m ² ·K
Luftdicht Klasse 4 nach DIN EN 12207 / 12114	

Lieferumfang

Fusskappen, TwinAktiv-Folie, Abdeckleisten aus Kunststoff (weiß), Bedienstab, Justierschrauben zur einfachen Montage

Wichtig beim Übergang der Bodentreppe in den Dachraum: Die Einbaufuge muss luftdicht verschlossen sein. Nur dann wird verhindert, dass Luft und damit Wärme aus dem Wohnraum in den Dachboden entweichen kann.

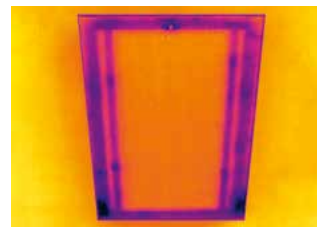

Alte Bodentreppe ohne luftdichten Einbau

Kalte Luft strömt durch die Einbaufuge und den Lukenkasten

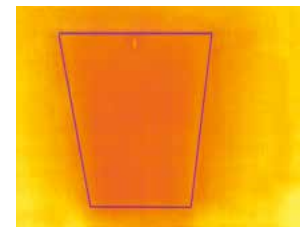

Bodentreppe mit clickFIX®-Deckenanschluss

Warme Luft bleibt im Wohnraum



Mehr Informationen im Bodentreppeprospekt und im Flyer Energie sparen mit clickFIX®-Bodentreppe



U-WERT:
0,49

DOLLE clickFIX® comfort
mit Stahlleiterenteil



U-WERT:
0,49

DOLLE clickFIX® vario
Variabel in XXL, Scherentreppe aus
Aluminiumprofilen



U-WERT:
0,49

DOLLE clickFIX®
Einfacher Einbau für Profis und Heimwerker



U-WERT:
0,90

DOLLE extra
Mit dem gewissen Extra an Sicherheit
und Stabilität



U-WERT:
0,64

DOLLE mini
Für kleine Deckenöffnungen



U-WERT:
0,56

DOLLE F30/F90
Für den Einbau in feuerhemmende Decken

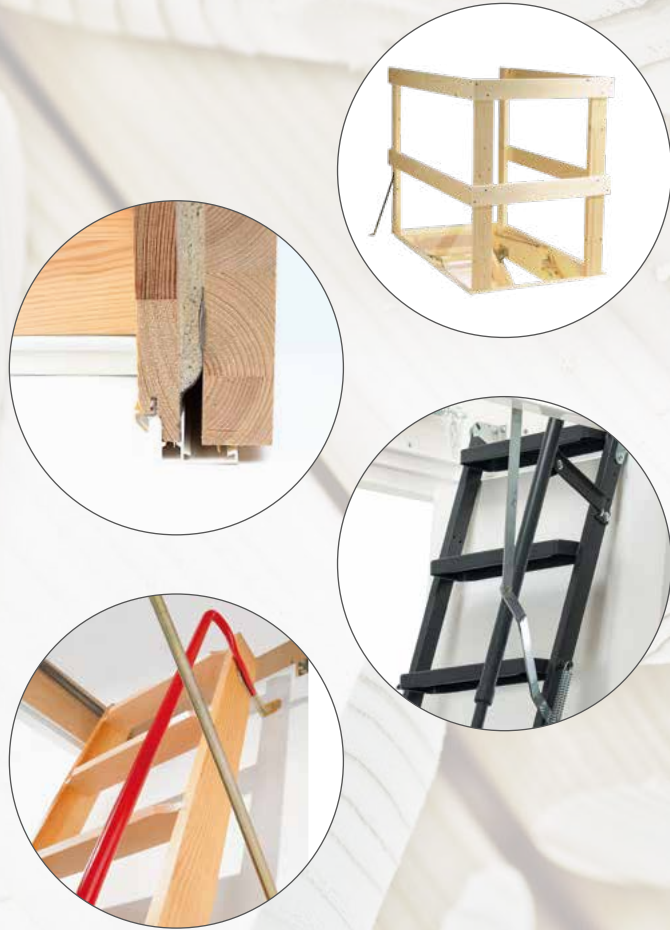

ZUBEHÖR

FÜR MEHR SICHERHEIT BEIM EINBAU

- > Lukenschutzgeländer
- > Handläufe
- > Fußkappen
- > Deckenanschluss-System für die Dämmung



KNIESTOCKTÜREN

FÜR MEHR PLATZ ZUM WOHNEN & LEBEN!

DATEN & MASSE

- > Rohbaumaße: 80 × 56/70 cm, 100 × 70 cm (Standard),
min. 45 × 45 bis max. 160 × 100 cm (Sondermaße)
- > Zarge: Fichte massiv, 11,5 cm stark
- > Tür: beidseitig weiß mit innen liegender Wärmedämmung
und Falzdichtung
- > U-Wert: 0,65 W/m²·K ✓
- > Luftdicht Klasse 4 nach DIN EN 12207 ✓
- > Abdeckleisten als Zubehör lieferbar
- > Auch feuerhemmend F30 lieferbar ✓

WEITERE INFORMATIONEN

Alle Maße und Daten unserer Bodentreppen und Kniestocktüren finden Sie auf dolle.de oder in unserem Bodentreppenprospekt.

LARS TÜR-/TREPPENGITTER

- › Metall grau pulverbeschichtet
- › Mit Einhand-Sicherheitsverschluss
- › Breite: 74,4 bis 113 cm
- › Höhe: ca. 68 cm

**TREPPENSCHUTZGITTER**

DOLLE Sicherheitsgitter helfen dabei, einen sicheren Freiraum für Ihre Kinder zu schaffen. Übrigens: DOLLE-Treppenschutzgitter eignen sich auch hervorragend für vierbeinige Familienmitglieder. Alle Kindersicherheitsgitter sind für Kinder bis zu einem Alter von 24 Monaten geeignet. Geprüft nach Sicherheitsnorm EN 1930:2011.

**BEN KAMIN-/OFENGITTER**

- › Metall schwarz pulverbeschichtet
- › Tür mit Einhandverschluss
- › Breite: 90 bis 278 cm
- › 1 Tür mit 72 cm, 2 Elemente mit 72 cm und 2 Elemente mit 33 cm
- › Verlängerung um weitere 2 x 72 cm möglich
- › Höhe: 71 cm

**PIET TÜR-/TREPPENGITTER**

- › Massivholz lackiert
- › Metallteile grau metallic pulverbeschichtet
- › Mit Einhand-Sicherheitsverschluss
- › Breite: 71,3- 91,1 cm (inkl. 2 Verlängerungen), erweiterbar
- › Höhe: ca. 71 cm

**PIA TÜR-/TREPPENGITTER**

- › Massivholz lackiert
- › Mit Einhand-Sicherheitsverschluss
- › Breite: 75,6 bis 110,4 cm
- › Höhe: ca. 71 cm

AUSSENTREPPEN – AB IN DEN GARTEN ZU JEDER JAHRESZEIT

Vom Haus in den Garten, vom Balkon ins Erdgeschoss, von der Terrasse ab ins Beet – Außentreppe verbindet auf vielseitige Art Geschosse und Ebenen außerhalb Ihrer Wohnräume im Grünen. Bei dieser Treppenart ist es daher vor allem wichtig, dass die Treppenmaterialien der Witterung standhalten und auch bei Nässe sicheren Tritt gewährleisten.

FORMSCHÖN, SICHER UND FUNKTIONAL

- › **Robuste Werkstoffe** garantieren auch bei extremen Witterungsverhältnissen eine dauerhaft hohe Qualität. Als Material für die Treppenstufen kommen daher der glasfaserverstärkte Kunststoff TRIMAX®, Gitterrost oder gelochtes Metall zum Einsatz.
- › **Individuelle Treppenverläufe:** Ob geradelaufend, gewandelt oder als Spindelstiege – Ihren Wünschen sind kaum Grenzen gesetzt. Mit zusätzlichen Podesten gestalten Sie Ihre Treppe ganz individuell.

Die Modelle lassen sich harmonisch in jedes Haus- und Gartenumfeld integrieren. Egal für welches Sie sich entscheiden, eine Außentreppe von DOLLE eröffnet Ihnen den Schritt ins Grüne, während des ganzen Jahres!



GARDENTOP

FÜR GERADLINIGE

MASSE

Geschosshöhe: 36 bis 330 cm
mit Zwischenpodest bis 374 cm
Treppenbreite: 80/100 cm
Steigungshöhe: 18 bis 22 cm
Stufenanzahl: 2 bis 14 Stufen

ZUBEHÖR

- > Brüstungsgeländer
- > Einzelstabgeländer mit senkrechten, feuerverzinkten Stäben
- > Edelstahlgeländer mit mitlaufenden Stäben
- > Podest und Stütze für Podest

Hinweis: Fundament und Abstützung bauseits zwingend erforderlich. Tiefe 120 cm. Bei Podesten: einseitiger Wandanschluss erforderlich.

STUFENMATERIALIEN

TRIMAX DUNKELBRAUN*
80 × 22 × 4 CM / 100 × 22 × 4 CM

TRIMAX ANTHRAZIT*
80 × 22 × 4 CM / 100 × 22 × 4 CM

GITTERROST**
80 × 23 × 3 CM / 120 × 23 × 3 CM

EINLEGESTUFE***
80 × 22 × 3 CM / 100 × 22 × 3 CM

* Glasfaserverstärkter Kunststoff

** Feuerverzinkt

*** Für bauseitige Einlagen aus Holz oder WPC

TREPPENVERLAUF

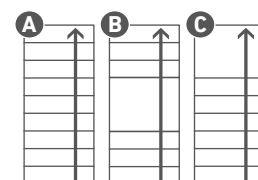

A. Geradelaufend

B. Mit Eck- oder Zwischenpodest

C. Mit Austrittspodest



GARDENSTEP

FÜR GIPFELSTÜRMER

Variable Außentreppe mit Mittelholm. Durch die Zusammenstellung einzelner Bausätze (Kits) und Stufen kann fast jede Geschosshöhe und Stufenzahl von mindestens zwei bis maximal 17 Stufen (mit Podest) realisiert werden. DOLLE Gardenstep ist auch mit einer Stufenbreite von 120 cm erhältlich (Unterkonstruktion aus Metall gedoppelt).

TREPPENVERLAUF

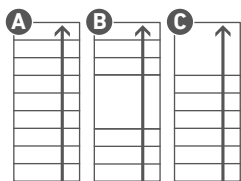

- A. Geradelaufend
- B. Mit Eck- oder Zwischenpodest
- C. Mit Austrittspodest

STUFENMATERIALIEN

TRIMAX® DUNKELBRAUN*
80 × 22 × 4 CM / 120 × 22 × 4 CM

TRIMAX® GRAU*
80 × 22 × 4 CM / 120 × 22 × 4 CM

GITTERROST**
80 × 22 × 3 CM / 120 × 22 × 3 CM

* TRIMAX®-Stufen: glasfaserverstärkter Kunststoff

** Gitterrost: feuerverzinkt

MASSE

Geschosshöhe: bis 315 cm,
mit Zwischenpodest max. 382 cm
Treppenbreite: 80/120 cm
Steigungshöhe: 18,5 cm bis 22,5 cm
Stufenanzahl: 2 bis 14 Stufen

ZUBEHÖR

- › Brüstungsgeländer
- › Einzelstabgeländer mit senkrechten, feuerverzinkten Stäben
- › Podest und Stütze für Podest

Hinweis: Fundament und Abstützung bauseits zwingend erforderlich. Tiefe 120 cm. Bei Podesten: einseitiger Wandanschluss erforderlich.



GARDENSPIN

FÜR BESCHWINGTE

MASSE (TRIMAX®-STUFEN)

Geschosshöhe: 11 Stufen bis 282 cm
 (Standard), mit 16 Stufen max. 399,5 cm
 (ø 125/155 cm),
 Außendurchmesser: 125/155 cm
 Steigungshöhe: 20,5 bis 23,5 cm

MASSE (STUFEN AUS METALL)

Wie TRIMAX, aber zusätzlich mit 14 Stufen
 max. 352,5 cm (ø 185 cm)
 Außendurchmesser: 125/155/185 cm

ZUBEHÖR

› Brüstungsgeländer

Hinweis: Fundament bauseits zwingend erforderlich. Tiefe 120 cm

Vom Balkon in den Garten und das auf kleinstem Raum?
 Die DOLLE Gardenspin ist dafür die ideale Lösung! Sie eignet sich für alle Hausbesitzer, denen für eine gerade Treppe ins Grüne nur wenig Platz zur Verfügung steht. Auch als Nebenabgang von Emporen nach unten ist die DOLLE Gardenspin eine gute Wahl.

STUFENMATERIALIEN

TRIMAX® ANTHRAZIT *

METALL GELOCHT **

* TRIMAX®-Stufen: glasfaserverstärkter Kunststoff

** Metall gelocht: feuerverzinkt

TREPPENVERLAUF

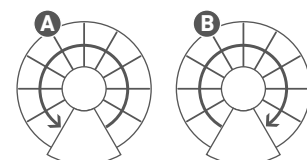

A. Linksgewendelt

B. Rechtsgewendelt



GELÄNDER

VARIABLES SYSTEM FÜR INNEN & AUSSEN

Das Geländersystem von DOLLE besteht aus verschiedenen Einzelkomponenten wie Füllungen, Handläufe oder Pfosten sowie fertigen Sets, die miteinander kombiniert werden können. Dadurch ist das System unschlagbar flexibel und vielseitig. Hinzu kommt die überzeugende Einfachheit, mit der die Teile zusammengefügt werden können. Im Handumdrehen entsteht ein komplettes Geländer. Die bereits fertig konfigurierten Aluminium-Geländer- und -Handlaufsets werden montagefertig geliefert.



VIELFÄLTIGE EINSATZMÖGLICHKEITEN

- › Treppengeländer
- › Balkongeländer
- › Terrassengeländer
- › Wandhandlauf

MONTAGE

- › An Wänden und Laibungen (Wandmontage)
- › Auf Stufen bzw. Podesten (Bodenmontage)

KOMPLETTSETS BREITE 150 CM

- › Verschiedene Farben und Materialien
- › Zwei Pfosten je Set
- › Für Wandmontage oder Bodenmontage
- › Inklusive Handlauf
- › Edelstahlstäbe 150 cm
- › Inklusive Verbinder für die gerade Erweiterung

BEGRIFFE UND MESSEN

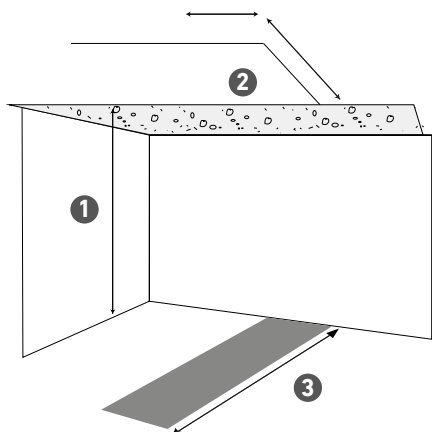

RICHTIG MESSEN

Zum Aufbau der DOLLE-Treppe in einem Raum sind drei wichtige Maße zu berücksichtigen:

1 = GESCHOSSHÖHE

Sie bezeichnet die Strecke von der Fußbodenoberkante bis zur Fußbodenoberkante der nächsten Etage.

2 = DECKENÖFFNUNG

Je nach Treppe sollte die Deckenöffnung um einige Zentimeter größer sein als die Treppe.

3 = AUSLADUNG

Die Ausladung ist der Grund, der benötigt wird, damit die Treppe sicher steht. Sie verändert sich, wenn die Treppe gekürzt wird und wenn der Neigungswinkel oder der Treppenlauf sich verändert.

AUSLADUNG & TREPPENLAUF

Als Ausladung bezeichnet man den Raum, den eine Treppe, gemessen von der Wand bis zur weitesten Entfernung im Raum, einnimmt. Diese Fläche ist sehr unterschiedlich, zum Beispiel gilt für eine gerade laufende Treppe die Entfernung von der ersten Antrittsstufe bis zur Wand, während für die an der Wand montierte ¼-gewendelte Treppe gilt: äußere Wange bis zur Wand. Wichtig für Sie ist: Die Treppe benötigt einen gewissen Raum auf der Grundfläche, der im Verhältnis zur

Deckenöffnung stehen sollte. Achten Sie auf bauliche Situationen, wie z.B. Türen oder Fenster. Bitte denken Sie daran, dass vor der ersten Stufe ausreichend Platz ist, um die Treppe zu besteigen. Jeder Treppenlauf benötigt eine andere Grundfläche!

A. Geradelaufend

B. ¼-gewendelt

C. ½-gewendelt

D. Rund

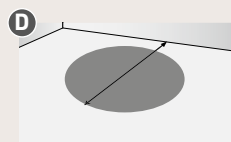
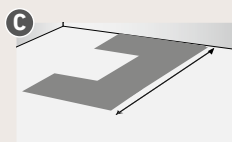
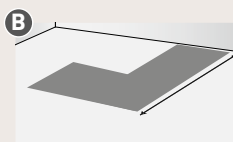
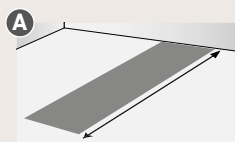

DECKENÖFFNUNG

Achten Sie darauf, dass die Deckenöffnung groß genug ist. Sobald Sie die Treppe besteigen, kommen Sie mit dem Kopf näher an die Decke. Sollte die Deckenöffnung nicht reichen, stoßen Sie wie in

Abbildung 1 unweigerlich mit dem Kopf an die Decke.

In Abbildung 2 sehen Sie die richtige Kombination von Deckenloch und Deckenöffnung.



Abbildung 1



Abbildung 2

RAUMSPARTREPPEN

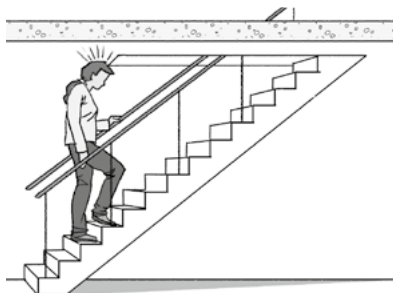
DOLLE BERN

GH	A	S	D
bis 250	194	19,20	Breite ab 65 cm
bis 255	189	19,60	
bis 260	182	20,00	
bis 265	174	20,30	
bis 270	166	20,80	
bis 275	157	21,20	Länge = Ausladung – 15 cm
bis 280	147	21,50	
bis 285	136	21,90	

DOLLE BURGAU

GH	A	S	D
bis 289	bis 207	20,64	ab 68 × 170

DOLLE PARIS, GERADELAUFEND

GH	A	S	D
bis 280,5	bis 261,5	18,70	ab 85 × 240

DOLLE PARIS, ¼-GEWENDELT UNTEN

GH	A	S	D
bis 318	bis 323	18,70	ab 85 × 260

DOLLE BREST, GERADE

GH	A	S	D
bis 280	bis 214	20	ab 75 × 175

DOLLE BREST, 1/4-GEWENDELT

GH	A	S	D
bis 320	bis 269	20	ab 75 × 195

DOLLE LYON, GERADELAUFEND

GH	A	S	D
			65 75
bis 286	bis 213	22,00	ab 197
bis 286	219*	22,00	ab 197

DOLLE LYON, ¼-GEWENDELT UNTEN

GH	A	S	D
	65 75		65 75
bis 286	223 223	22,00	ab 215
bis 286	229* 239*	22,00	205 215

* Veränderte Ausladung bei Einsatz des Geländers mit mitlaufenden Edelstahlrohren

ZEICHENERKLÄRUNG

Alle Maße werden in cm angegeben.

GH = Geschosshöhe

A = Ausladung

S = Steigungshöhe

D = Deckenöffnung

Hinweis: Raumsparttreppen Paris und Lyon: Bei den Treppenausführungen ¼-gewendelt, ist es zwingend erforderlich, die Außenwange an einer tragenden Wand zu montieren!

Hinweis: Alle Raumsparttreppen sind geprüft für 150 kg Belastung.

SPINDELTREPPEN

DER TREPPENLAUF

Sie erhalten alle Spindeltreppen rechts- oder linksgewendelt. Sie bauen die Treppe je nach baulicher Situation auf.

- A.** Linksgewendelt: Sie laufen von unten nach oben gegen den Uhrzeigersinn. Die Mittelsäule befindet sich auf der linken Seite.
- B.** Rechtsgewendelt: Sie laufen von unten nach oben im Uhrzeigersinn. Die Mittelsäule liegt hier rechter Hand.

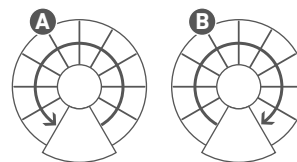

DER DREHWINKEL

Die Wendung der Treppe wird durch die Drehwinkel pro Stufe bestimmt. Antritt und Austritt sind versetzt.

BAUSITUATION BEACHTEN

Die örtlichen Gegebenheiten beim Einbau immer beachten. Fenster oder Tür mit Anschlag nach innen oder außen sowie Heizkörper am Antritt verhindern die optimale Montage.

Bei Mauernischen den An-/Austritt beachten.

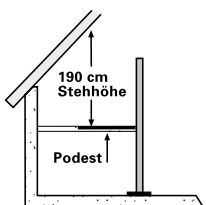
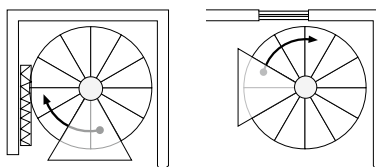

DAS PODEST

Zu jeder Spindeltreppe wird ein Podest mitgeliefert. Die Ausführungen sind je nach Modell für eckige Deckenöffnungen geeignet. Für runde Deckenöffnungen sind sie bauseits anzupassen oder zum Teil werksseitig vorbereitet.

Dachschräge: Stehhöhe oberhalb des Podestes beachten!

DIE BRÜSTUNGSGELÄNDER

Brüstungsgeländer sind gegen Aufpreis erhältlich. Für die Planung berücksichtigen Sie bitte: Durchmesser der Treppe, Deckenöffnung und Brüstungsgeländer; siehe Zeichnung (Skizze erforderlich).

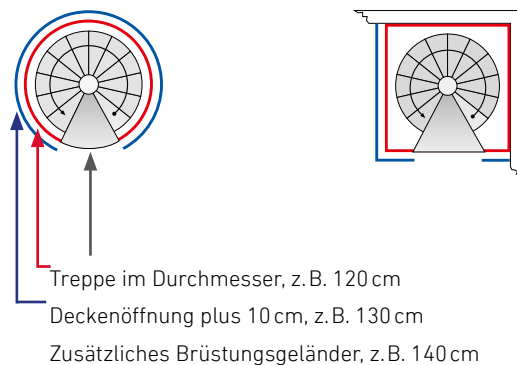

MITTELHOLMTREPPEN: GESTALTUNGSFREIHEIT MIT SYSTEM

Unsere Mittelholmtreppen sind in Steigungshöhe und Treppenverlauf auf verschiedene Weise sehr variabel. Sie lassen sich an die Geschosshöhe und die jeweilige Raumsituation individuell anpassen.

Dabei gilt grundsätzlich: Je mehr Stufen die Treppe hat, desto geringer wird die Steigungshöhe. Gleichzeitig wird die Treppe länger. Umgekehrt bedeuten weniger Stufen eine größere Steigungshöhe und damit eine kürzere Treppe. Bei Mittelholmtreppen liegt die letzte Stufe oben in der Regel eine Steigung unter der Oberkante des oberen Fußbodens.

DOLLE Berlin und Basel

Diese Treppen haben Raumsparstufen mit Aussparungen, die jeweils zueinander versetzt auf die Mittelholme aufgesetzt sind. Bei diesen Modellen bestimmen Sie den Grad der Wendung selbst durch die Drehung der Stufen – von gerade bis klassisch $\frac{1}{4}$ -gewendelt (maximal bis 90°).

DOLLE Hamburg, Dublin, Frankfurt und Cork

Diese Treppen mit vollen Stufen lassen sich gerade, $\frac{1}{4}$ - oder $\frac{1}{2}$ -gewendelt sowie links- oder rechtsgewendelt aufbauen. Die Wendung kann oben, mittig oder unten frei positioniert werden. Sie können über oder unter der Wendung Stufen einfach entnehmen und an anderer Stelle wieder einsetzen. Eine Wendung besteht dabei immer aus vier zusammenhängenden Stufen, die leicht schräg zugeschnitten sind. Alle anderen Stufen sind rechteckig und lassen sich daher an jeder beliebigen Stelle einsetzen.

Gleich planen mit dolle.de/treppenplaner

Geben Sie die Maße in unseren **Online-Treppenkonfigurator** ein und berechnen Ihre Wunschtreppe auf Knopfdruck. Genaue Maße sowie Montageanleitungen und vieles mehr finden Sie auch auf dolle.de/mittelholmtreppen.

DOLLE BASEL

GH	A	Stufen
203–247	161	11
222–270	175	12*
240–292	189	13*
259–315	203	14*

DOLLE CORK

GH	A	Stufen
222–270	218	11
240–292	237	12
259–315	256	13
278–337	276	14

DOLLE DUBLIN

GH	A	Stufen
222–270	175	11
240–292	191	12
259–315	207	13*
278–337	222	14*

DOLLE BOSTON

GH	A	Stufen
228–300	203	11

DOLLE BERLIN

GH	A	Stufen
203–247	141	10
222–270	153	11
240–292	165	12
259–315	177	13

DOLLE HAMBURG

GH	A	Stufen
222–258	223	11
240–279	242	12
259–301	261	13
278–322	281	14

DOLLE FRANKFURT

GH	A	Stufen
222–258	182	11
240–279	198	12
259–301	214	13

DOLLE SYDNEY

GH	A	Stufen
222–270	206–243	11
240–293	224–265	12
259–315	242–287	13

ZEICHENERKLÄRUNG

GH = Geschosshöhe von bis in cm

A = Ausladung in cm geradelaufend

Die Größe der Deckenöffnung in den Beispielen auf Seite 41 basiert auf den Annahmen:

5 cm Abstand für die Hand, 19 cm Steigungshöhe, 25 cm Deckenstärke, 200 cm Kopfhöhe.

RECHENBEISPIELE UND BEISPIELSKIZZEN

ZEICHENERKLÄRUNG

Rote Linie = Deckenöffnung

GH = Geschosshöhe von bis in cm

A = Ausladung in cm geradelaufend

Die Skizzen zeigen Ausführungen beispielhaft jeweils mit 12 Stufen. Die Tabellen rechts beziehen sich auf die geradelaufende Ausführung. Bei anderen Aufbauvarianten verändert sich die Ausladung und Größe der Deckenöffnung entsprechend der Stufenanzahl und Wendung (siehe Beschreibungen unten).

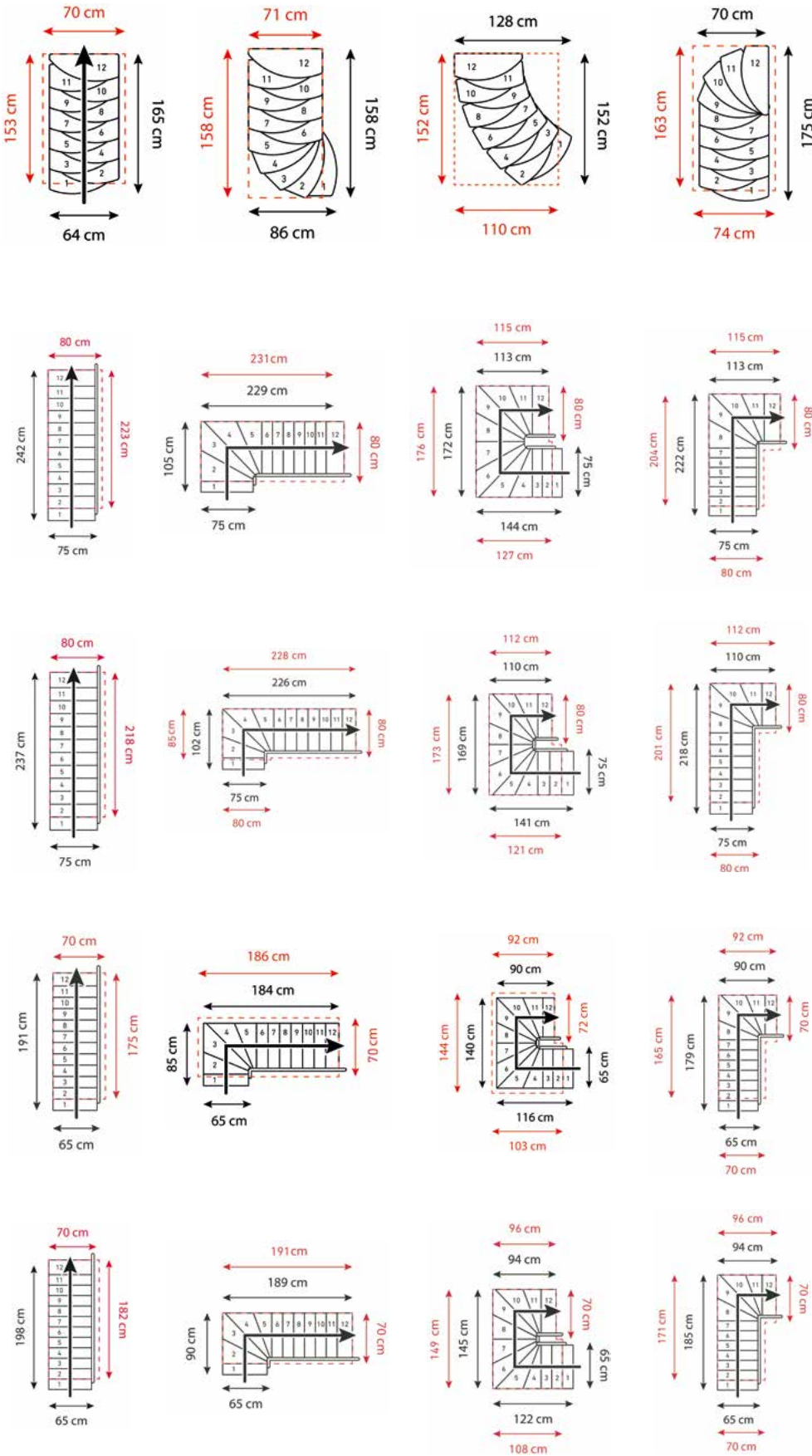

Beispiel 12-stufige Berlin/Basel, Treppenbreite 64 cm: Kommt eine Stufe hinzu, verändert sich die Ausladung und Sie addieren 13 cm. Entfällt eine Stufe, ziehen Sie entsprechend 13 cm von der Ausladung ab.

Beispiel Hamburg, Treppenbreite 75 cm: Kommt eine Stufe hinzu, verändert sich die Ausladung und Sie addieren 19,5 cm. Entfällt eine Stufe, ziehen Sie entsprechend 19,5 cm von der Ausladung ab.

Beispiel Cork, Treppenbreite 75 cm: Kommt eine Stufe hinzu, verändert sich die Ausladung und Sie addieren 15,7 cm. Entfällt eine Stufe, ziehen Sie entsprechend 15,7 cm von der Ausladung ab.

Beispiel Dublin, Treppenbreite 65 cm: Kommt eine Stufe hinzu, verändert sich die Ausladung und Sie addieren 15,7 cm. Entfällt eine Stufe, ziehen Sie entsprechend 15,7 cm von der Ausladung ab.

Beispiel Frankfurt: Kommt eine Stufe hinzu, verändert sich die Ausladung und Sie addieren 15,7 cm. Entfällt eine Stufe, ziehen Sie entsprechend 15,7 cm von der Ausladung ab.

AUSSENTREPPEN

Planen Sie Ihre Außentreppe in wenigen Schritten mithilfe unserer Modell-Checklisten und Maßtabellen. Oder konfigurieren Sie Ihr Wunschmodell online mit dem DOLLE Treppenplaner unter dolle.de/treppenplaner.

1. Ermitteln Sie die zu überwindende Geschosshöhe.
2. Prüfen Sie anhand der Modell-Tabelle, wie viele Stufen/Steigungen Sie zur Erreichung benötigen. Daraus ergibt sich die benötigte Anzahl an Kits bzw. Sets.
3. Prüfen Sie, ob die resultierende Ausladung (siehe Modell-Skizzen rechts) für Ihre Bausituation passt.
4. Wählen Sie die gewünschte Breite bzw. den Durchmesser und das Stufenmaterial Ihrer Wunschtreppe.
5. Planen Sie Steiggeländer, Brüstungsgeländer und Podest.

PODESTE FÜR GARDENTOP UND GARDENSTEP (Skizze exemplarisch für beide Modelle!)

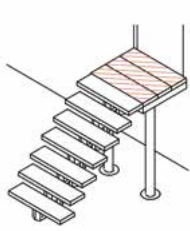

AUSTRITTSPODEST

bis zur Geschosshöhe 315 cm (Gardenstep) und 308 cm (Gardentop), in den Treppenbreiten 80 cm oder 100 cm (Gardentop) bzw. 120 cm (Gardenstep).

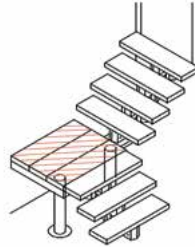

ECKPODEST

Einzusetzen bis 315 cm (Gardenstep) bzw. 308 cm (Gardentop) in den Treppenbreiten 80 cm (Gardenstep) bzw. 80 cm.

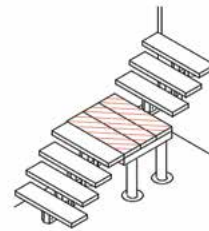

ZWISCHENPODEST

Einzusetzen bis 315 cm (Gardenstep) bzw. bis 308 cm (Gardentop) in den Treppenbreiten 120 cm (Gardenstep) bzw. 80 cm oder 100 cm (Gardentop).

Hinweis: Mit Eck- oder Zwischenpodesten können Geschosshöhen bis 382 cm (Gardenstep) bzw. 374 cm (Gardentop) erreicht werden. Podesttiefe: Ein **Podest** besteht aus **drei Stufen** (66 cm). Die letzte Stufe der Treppe (22 cm) schließt an das Podest an. Daraus ergibt sich eine Gesamttiefe von 88 cm. Alle Podeste erfordern einen Wandanschluss und Stützen.

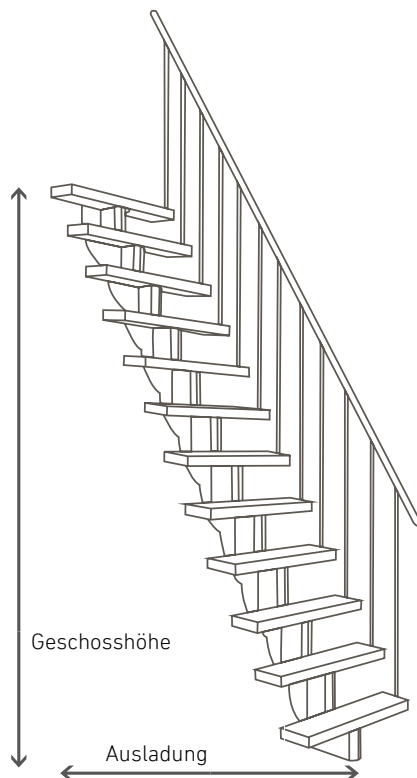

TREPPENVERLAUF

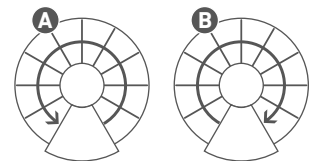

- A. Linksgewendelt
B. Rechtsgewendelt

Drehwinkel:

Ø 125 cm = 23,3°

Ø 155 cm = 27,9°

Ø 185 cm = 23,2°

DOLLE GARDENSPIN FEUERVERZINKT

STEIGUNGEN (STG.)	TRIMAX®-STUFEN	STUFEN METALL, GELOCHT
	MÖGLICHE HÖHE	MÖGLICHE HÖHE
Basistreppe:		
12 Steigungen (Stg.), 11 Stufen, mit Podest	246 bis 282 cm	246 bis 282 cm
13 Stg.	266,5 bis 305,5 cm	266,5 bis 305,5 cm
14 Stg.	287 bis 329 cm	287 bis 329 cm
15 Stg.	307,5 bis 352,5 cm	307,5 bis 352,5 cm (max. Höhe bei Ø 185 cm)
16 Stg.	328 bis 376 cm	328 bis 376 cm
17 Stg.	348,5 bis 399,5 cm	348,5 bis 399,5 cm
Podestkante bei 125 cm = 86 cm		
Podestkante bei 155 cm = 104 cm		
Podestkante bei 185 cm = 120 cm (nur bei Stufen Metall gelocht)		

DOLLE GARDENSTEP FEUERVERZINKT

MASSBEISPIEL: VARIABLES SYSTEM													
Stufen/Steigungen:	2	3	4	5	6	7	8	9	10	11	12	13*	14*
Gesamthöhe in cm:	37	55,5	74	92,5	111	129,5	148	166,5	185	203,5	222	240,5	259
	bis	bis	bis	bis	bis	bis	bis	bis	bis	bis	bis	bis	bis
	45	67,5	90	112,5	135	157,5	180	202,5	225	247,5	270	292,5	315
Ausladung in cm:	40	60	80	100	120	140	160	180	200	220	240	260	280
Anzahl Kits:													
Kit 1	1	-	1	-	1	-	1	-	1	-	1	-	1
Kit 2	-	1	-	1	-	1	-	1	-	1	-	1	-
Kit 3	-	-	1	1	2	2	3	3	4	4	5	5	6

* Bei 13 bzw. 14 Stufen ist eine bauseitige Abstützung notwendig!

DOLLE GARDENTOP FEUERVERZINKT

MASSBEISPIEL: SET-SYSTEM														
Stufen/Steigungen:	2	3	4	5	6	7	8	9	10	11	12	13	14	14/15
Gesamthöhe in cm:	36	54	72	90	108	126	144	162	180	198	216	234	252	270
	bis	bis	bis	bis	bis	bis	bis	bis	bis	bis	bis	bis	bis	bis
	44	66	88	110	132	154	176	198	220	242	264	286	308	330
Ausladung in cm:	44	66	88	110	132	154	176	198	220	242	264	286	308	308
Anzahl Sets:														
Set 1	1	1	1	1	1	1	1	1	1	1	1	1	1	1
Set 2	-	1	2	3	4	5	6	7	8	9	10	11	12	12

STUFEN: VORTEILE VON TRIMAX®

- > Glasfaserverstärkter Kunststoff
- > Auch barfuß hoher Trittkomfort
- > Verrottungsfest, frostsicher, resistent gegen Pilz- und Insektenbefall
- > Recyclbar
- > Reinigungsfreundlich, für Hochdruckreiniger geeignet

Hinweis: Für die Standfestigkeit der Außentreppe ist ein bauseitig geschaffenes Fundament zwingend erforderlich. Das Fundament muss frostfrei 80 cm tief gegründet werden, Größe 40 × 40 cm.
Für DOLLE Gardenspin muss das Fundament 120 cm tief sein.

DATEN & MASSE – WOHNRAUMTREPPEN



TREPPE	BERN	BURGAU	LYON	LYON	PARIS
Treppenart	Raumspartreppe	Raumspartreppe	Raumspartreppe	Raumspartreppe	Raumspartreppe
Treppenlauf/-aufbau	gerade	gerade	gerade	¼-gew. unten	gerade
Geschosshöhe max. in cm	285	289	286	286	280,5
Deckenöffnung in cm ab, gerade (für ¼- und ½-gewendelt siehe Maßblätter auf dolle.de)	65 × 130	68 × 170	70 × 181 80 × 181	70 × 181 80 × 181	85 × 220
Breite, inkl. einseitigem Geländer in cm Treppendurchmesser in cm	63	63	65 / 75	65 / 75	83,5
Geländer	inklusive	inklusive	inklusive	inklusive	zusätzlich
zusätzliches Geländer möglich	●	●	—	—	●
Anzahl der Stufen/Steigungen (max.)	12 / 13	13 / 14	13 / 13	13 / 13	14 / 15
Stufenmaße Breite × Tiefe × Stärke in cm (*Raumspartstufen)	54 × 20 / 11* × 3	57 × 16,3 × 2,7	65 × 21 × 3 75 × 21 × 3	65 × 21 × 3 75 × 21 × 3	77 × 21 × 3,2
Steigungshöhe von–bis in cm	19,2 – 21,9	20,8	22	22	18,7
Setzstufen möglich	—	—	—	—	●
HOLZ UND FINISHING					
Bergahorn lackiert	—	—	—	—	—
Buche Anthrazit (gebeizt lackiert)	—	—	—	—	—
Buche geölt	—	—	—	—	—
Buche lackiert	●	—	●	●	●
Buche / Eiche Multiplex mit Deckfurnier u. Kantenfurnier	—	—	—	—	—
Buche unbehandelt	●	●	●	●	●
Buche/weiß grundiert (Wangen, Pfosten, Stäbe, Handlauf)	—	—	—	—	●
Eiche geölt	—	—	—	—	—
Eiche lackiert	—	—	●	●	●
Eiche weiß geölt	—	—	—	—	—
Eiche/weiß grundierte (Wangen, Pfosten, Stäbe, Handlauf)	—	—	—	—	●
Eiche unbehandelt	—	—	—	—	—
Fichte unbehandelt	●	●	—	—	●
Kiefer lackiert	—	—	●	●	—
Kiefer unbehandelt	—	—	●	●	—
UNTERKONSTRUKTION & GELÄNDERPFOSTEN					
Perlgrau	—	—	—	—	—
Anthrazit RAL 7016	—	—	—	—	—
Weiß RAL 9016	—	—	—	—	—
Weiß RAL 9010	—	—	—	—	—
Mittelgrau Metallic RAL 9006	—	—	—	—	—
TECHNISCHE BESONDERHEITEN					
Befestigung mit Wandwinkel (¼- u. ½-Wendelung)	—	—	—	—	—
Wangenmaß Länge/Breite/Stärke bei geradem Treppenverlauf in cm	308 × 21 × 3	355 × 16,3 × 2,7	355 × 22 × 3	355 × 22 × 3	370 × 21 × 3
Drehwinkel (bestimmt Wendelung) pro Stufe	—	—	—	—	—
ZUBEHÖR					
Passendes Brüstungsgeländer	—	—	●	●	●

**PARIS****BREST****BREST****FARO****BERLIN****BASEL****FRANKFURT****DUBLIN**

Raumspartreppe

Raumspartreppe

Raumspartreppe

Raumspartreppe
auf Maß

Mittelholmtreppe

Mittelholmtreppe

Mittelholmtreppe

Mittelholmtreppe

¼-gew. unten

gerade

¼-gew. unten

gerade / ¼-gew. /
½-gew.

gerade / ¼-gew.

gerade / ¼-gew.

gerade / ¼-gew. /
½-gew.gerade / ¼-gew. /
½-gew.

318

280

320

299

315

315

301

337

85 × 260

75 × 175

75 × 195

60 × 145

70 × 140

70 × 140

70 × 182
80 × 18270 × 162
80 × 162

83,5

75

75

59–79

64

64

65/75

65/75

zusätzlich

inklusive

inklusive

inklusive

inklusive

inklusive

inklusive

inklusive

—

—

—

—

●

●

●

●

16 / 17

15 / 16

15 / 16

12 / 13

13 / 14

13 / 14

13 / 14

77 × 211 × 3,2

64,6 × 19 × 2,7

64,6 × 19 × 2,7

auf Maß

64 × 25/12* × 3,8

64 × 25/12* × 3

65 × 23
75 × 23 × 3,861 × 18 × 3,8
71 × 18 × 3,8

18,7

20

20

18,5–23

18,5–22,5

18,5–22,5

18,5–21,5

18,5–22,5

●

—

—

—

—

—

—

—

—

—

—

—

—

●

—

●

—

—

—

—

—

—

—

—

—

—

—

—

●

—

●

—

●

—

—

●

—

●

—

●

—

—

—

—

—

—

—

—

●

—

—

●

—

—

—

—

●

—

—

—

Weiß /
Anthrazit

—

—

—

—

—

—

—

—

●

—

●

—

●

—

—

●

—

●

—

●

—

—

—

—

●

—

●

—

—

—

—

—

●

—

●

—

●

—

—

—

Weiß /
Anthrazit

—

—

—

—

—

●

●

●

—

—

—

—

●

—

—

—

—

—

—

—

—

—

—

—

—

—

—

—

—

—

—

—

—

—

—

—

—

—

—

—

●

●

●

●

—

—

—

—

●

●

●

●

—

—

—

—

●

—

●

—

—

—

—

—

—

—

—

—

—

—

—

—

—

—

●

●

370 × 21 × 3

350 × 19 × 2,7

350 × 19 × 2,7

auf Maß

—

—

—

—

—

—

—

—

0–22,5°

0–22,5°

—

—

●

—

—

●

●

●

●

●

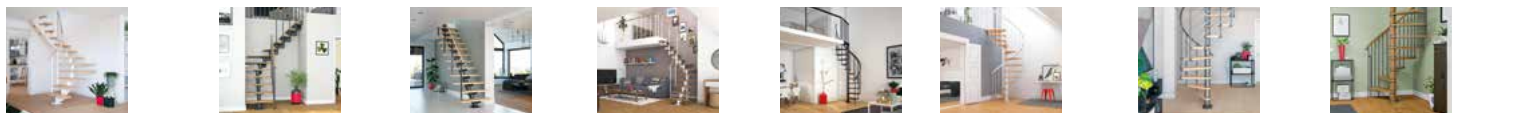

HAMBURG	CORK	SYDNEY	BOSTON	CALGARY	MONTREAL	OSLO	WINNIPEG
Mittelholmtreppe	Mittelholmtreppe	Mittelholmtreppe	Mittelholmtreppe	Spindeltreppe	Spindeltreppe	Spindeltreppe	Spindeltreppe
gerade / ¼-gew.	gerade / ¼-gew. / ½-gew.	gerade / ¼-gew. unten	gerade / ¼-gew.	rund	rund	rund	rund
322	337	315	300	244,8 – 280,8	252 – 282	252 – 276	246 – 315
80 × 204 90 × 204	80 × 198	80 × 203	75 × 203	130 × 130 150 × 150	130 × 130 150 × 150	130 × 130 150 × 150 170 × 170	130 × 130 150 × 150
75/85	75	75	74	120 / 140	120 / 140	120 / 140 / 160	120 / 140
inklusive ●	inklusive ●	inklusive ●	zusätzlich –	inklusive –	inklusive –	inklusive –	inklusive –
14 / 15	14 / 15	13 / 14	11 / 12	12	12 / 12	12/16	12/14
75 × 25 85 × 25 × 3,8	71 × 23 × 3,8	75 × 23 × 3,8	70 × 22 × 3,3	63 × 35 × 3,5 (ø 120) 73 × 38 × 3,5 (ø 140)	63 × 35 × 3,5 (ø 120) 73 × 38 × 3,5 (ø 140)	63 × 36 × 4 (ø 120) 73 × 39 × 4 (ø 140) 83 × 43 × 4 (ø 160)	67 × 34 × 4 (ø 120) 77 × 34 × 4 (ø 140)
18,5 – 21,5	18,5 – 22,5	18,5 – 22,5	19 – 25	21 – 23,5	21 – 23,5	21 – 23	20,5 – 22,5
–	–	–	–	–	–	–	–
–	●	–	–	–	–	–	–
–	–	–	–	●	–	–	–
●	–	●	–	–	–	–	–
–	●	–	●	–	●	●	●
–	–	–	–	●	Buche / Eiche	–	–
–	–	–	–	–	–	–	–
–	–	–	–	–	–	–	–
●	–	●	–	–	–	–	●
–	●	–	●	–	–	–	–
●	–	●	–	–	–	–	–
–	–	–	–	–	–	–	–
–	–	–	–	–	–	–	–
–	–	–	–	–	–	●	–
–	–	–	–	–	–	–	–
–	–	–	–	–	–	–	–
●	●	–	–	–	–	–	–
●	●	●	●	●	–	–	–
●	–	●	●	–	–	–	–
–	–	–	–	–	●	●	–
–	–	–	–	–	–	●	–
●	●	●	●	–	–	–	–
–	–	–	–	–	–	–	–
–	–	–	–	22° (ø 120) 22,9° (ø 140)	26° – 30°	26° – 30°	29°
●	●	●	●	–	●	●	●

PLANUNGSHELFER

Auf **dolle.de** stellen wir Ihnen hilfreiche Planer zur Verfügung mit denen Sie ganz einfach zu Ihrer Wunschtreppe gelangen. Probieren Sie es aus!

BODENTREPPENPLANER

Einfach Rohbaumaße eingeben, Modell auswählen, Zubehör auswählen, fertig! Sie erhalten eine Preisübersicht mit allen Maßen und Produktdetails – auch als PDF.

- > Rohbaumasse eingeben
- > Auswahl verfeinern über Filter
- > Zusatzinformationen über die i-Icons lesen
- > PDF oder Link erzeugen – ohne persönliche Daten!

dolle.de/bodentreppenplaner



TREPPENPLANER

Klick für Klick zur Wunschtreppe. Egal, ob Innen- oder Außentreppe, Treppe nach Maß, Spindel-, Mittelholm- oder Raumpartreppe – Sie passen das gewünschte Modell Ihren Bedürfnissen an:

- > **Maße eingeben:** Geschosshöhe, Deckenstärke, Treppenbreite und Stufenanzahl
- > **Deckenöffnung** und **Wendung wählen**
- > **Treppenrechner aktualisiert bei jeder Eingabe** den Preis und das Datenblatt der Treppe

dolle.de/treppenplaner

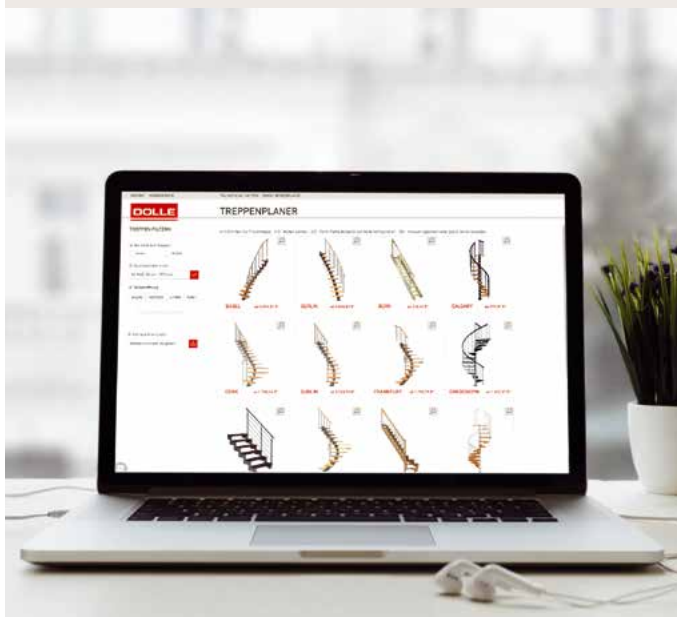

DOLLE APP

- > **Zugriff auf Produktinformationen:** Technische Daten, Montageanleitungen, Maßblätter, Prüfzeugnisse u.v.m.
- > **Persönlicher Kontakt:** Telefonnummern, Social Media und Händlersuche
- > **Treppenplanung to go:** Alle Konfiguratoren und Planungstools jederzeit dabei
- > **Shoot & Send Funktion:** Fotos oder Support-Anfragen direkt von der Baustelle senden

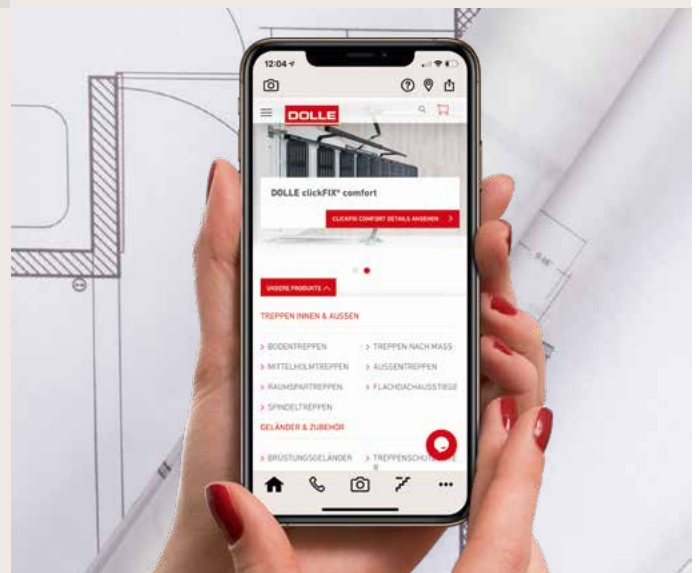

→ dolle.de/planungstools



Technische Änderungen, die dem Fortschritt dienen, vorbehalten!
© Gebr. DOLLE GmbH 2023

Im DOLLE-Programm finden Sie Bodentreppen, Raumspartreppen und Mittelholmtreppen, Geschosstreppen, Außentreppen und Geländersysteme sowie umfangreiches Zubehör. Informationen und Online-Planungshilfen zu unseren Produkten finden Sie auch unter:

dolle.de